

# 耳掛け式ヘッドライト (充電式・センサー点灯)

## EEX-LEDWE07

### 取扱説明書 ver.1.0

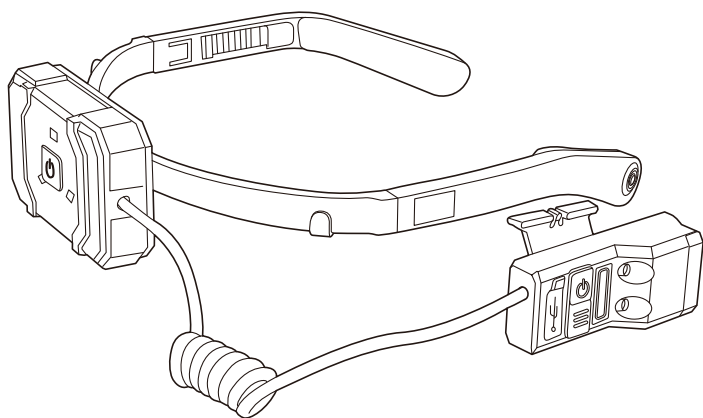

この度は、耳掛け式ヘッドライト(充電式・センサー点灯)「EEX-LEDWE07」(以下本製品)をお買い上げいただき誠にありがとうございます。この取扱説明書では、本製品の使用方法や安全にお取扱いいただくための注意事項を記載しています。ご使用前によくご覧ください。

#### 最初にご確認ください

お使いになる前に、セット内容がすべて揃っているかご確認ください。万一、足りないものがありましたら、お買い求めの販売店にご連絡ください。

#### セット内容

- ①ヘッドライト ..... 1台
- ②充電用Type-Cケーブル ..... 1本

※欠品や破損があった場合は、品番(EEX-LEDWE07)と上記の番号(①～②)と名称(充電用Type-Cケーブルなど)をお知らせください。

## もくじ

1.各部の名称とはたらき .....	P.3
2.ご使用前の準備 .....	P.5
3.取付け方法 .....	P.6
4.ライトの動作 .....	P.7
5.角度調整方法 .....	P.8
6.安全にお使いいただくためのご注意(必ずお守りください。) ..	P.9
7.仕様 .....	P.10
8.保証規定 .....	P.11

## 1.各部の名称とはたらき

### ①ヘッドライト

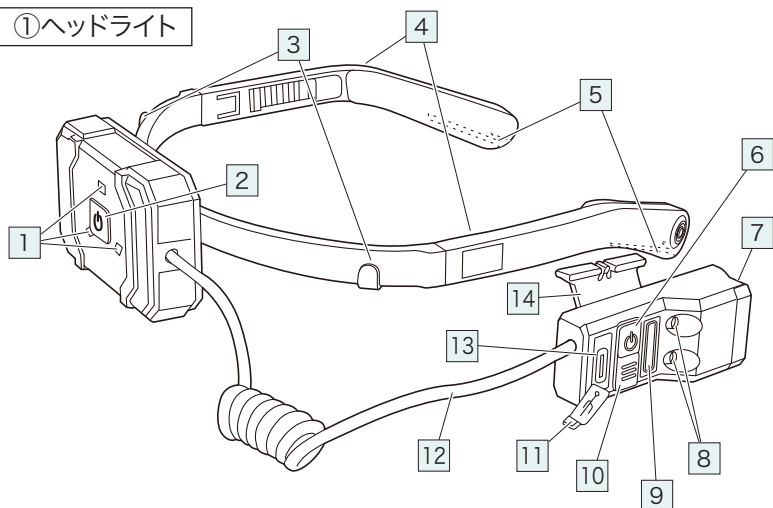

### 1 リアライト

自身の存在を後方の車や歩行者に知らせるためのライトです。

### 2 リアライト電源

押すたびにリアライトの点灯・点滅・消灯を切替えます。

### 3 コード用フック

コードをかけて邪魔になるのを防ぎます。

### 4 伸縮可能アーム

6段階で調整が可能です。

### 5 フロントライト取付け穴

フロントライトを取付けるための穴です。

### 6 フロントライト電源

押すたびにフロントライトの点灯(弱)・点灯(強)・点滅・消灯を切替えます。

### 7 フロントライト

前方を照らすライトです。

## 8 センサー

フロントライトのセンサー切替えモード時、手をかざすと消灯と点灯を切替えられます。

## 9 電池残量表示LED

電池の残量を表示します。

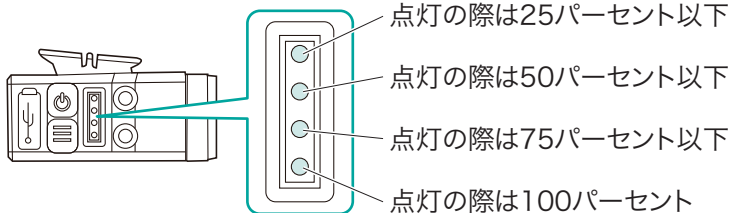

## 10 センサーボタン

フロントライトをセンサー切替えモードにします。  
押すたびに点灯(弱)・点灯(強)・消灯を切替えます。

## 11 ラバーキャップ

内側のType-Cポートを保護します。

## 12 コード

## 13 Type-Cポート

充電する際に使用します。

## 14 フロントライトジョイント

フロントライトを取付けるためのジョイントです。

## 2.ご使用前の準備

- 1.本製品のType-Cポートに充電用Type-Cケーブル(付属)を接続します。
- 2.充電用Type-Cケーブル(付属)をパソコンかAC充電器(別売り)のUSBポートに接続します。AC充電器はコンセントに接続すると本製品の充電が開始します。

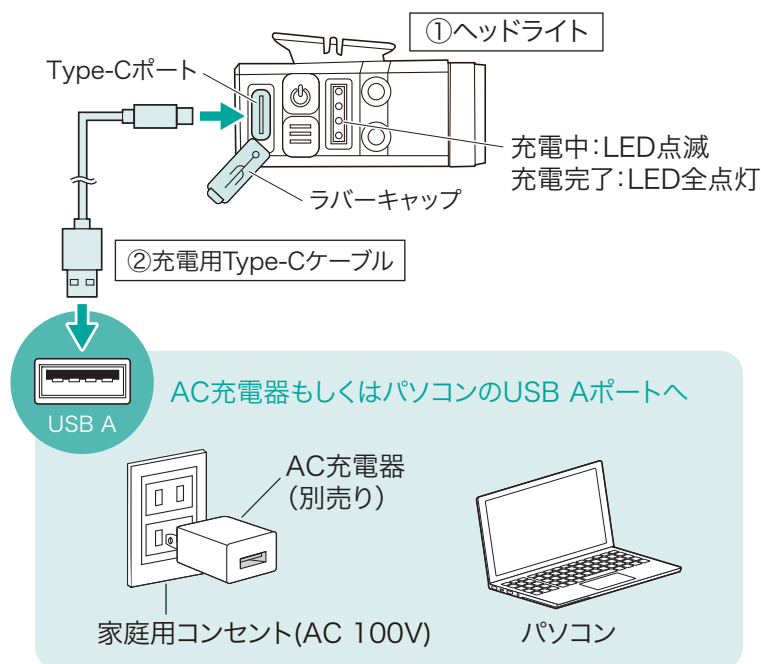

## フロントライトの取付け

ヘッドライトのフロントライト取付け穴にフロントライトジョイントを取り付けます。

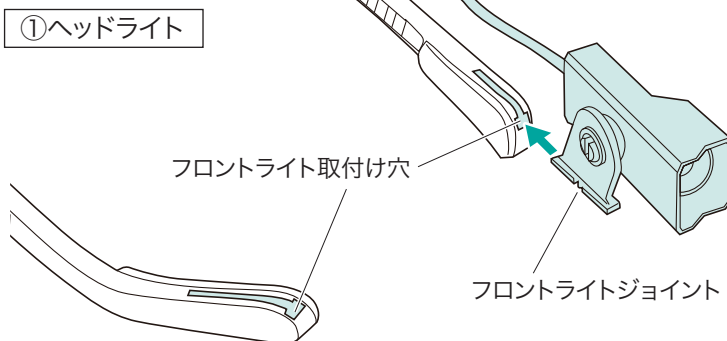

！ フロントライト取付け穴は左右両側についており、どちら側でも取付け可能です。

### 3.取付け方法

首や耳の後ろにかけます。

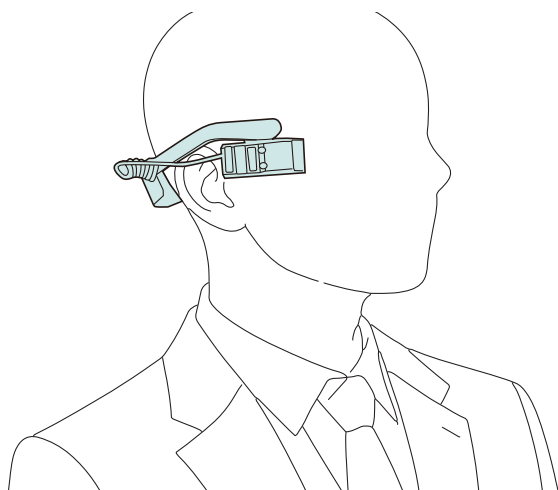
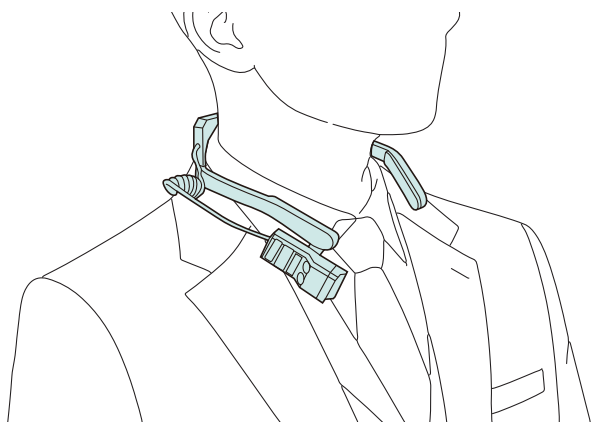

アームは必要に応じて長さの調整が可能です。

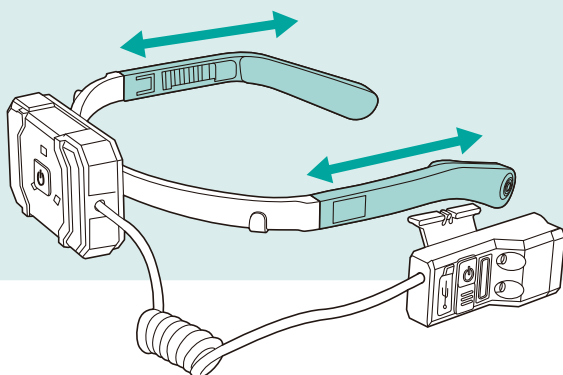

## 4.ライトの動作

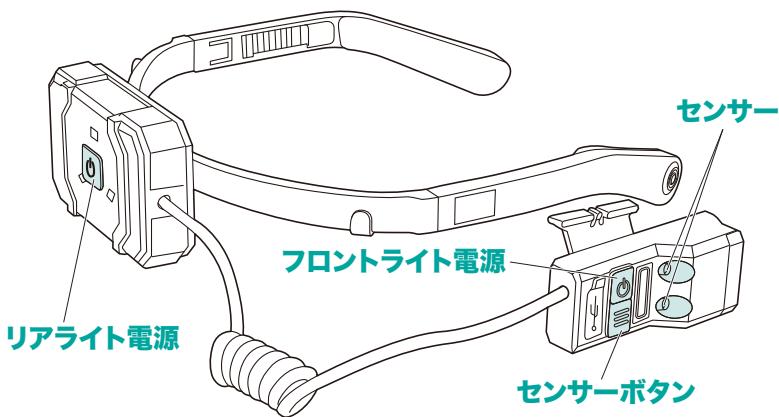

### リアライト電源

押すたびにリアライトの点灯・点滅・消灯を切替えます。



### フロントライト電源

押すたびにフロントライトの点灯(弱)・点灯(強)・点滅・消灯を切替えます。

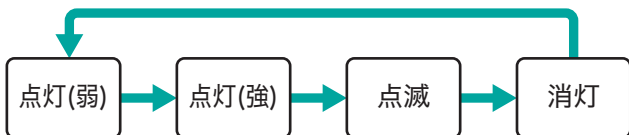

### センサーボタン

フロントライトをセンサー切替えモードにします。

押すたびに点灯(弱)・点灯(強)・消灯を切替えます。



## 4.ライトの動作(の続き)

### センサー

フロントライトのセンサー切替えモード時、手をかざすと消灯と点灯を切替えられます。

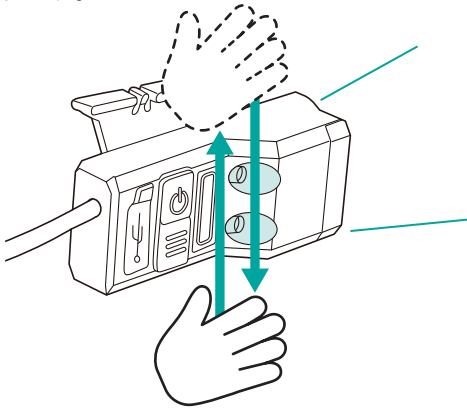

## 5.角度調整方法

リアライト、フロントライトは任意の角度に調整できます。

### リアライト角度調節

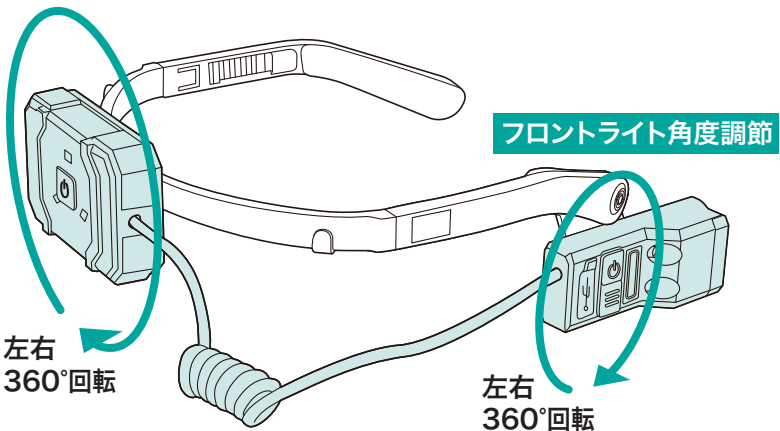

- リアライトの角度はフロントライトの左右を入れ替える時に、リアライトのケーブルが出てくる位置の左右を替えるために調整します。
- フロントライトの角度は光の照射位置を変えるため、フロントライトの左右を入れ替えるために調節します。

## 6.安全にお使いいただくためのご注意(必ずお守りください)

- 本製品は非常に明るい光を放ちます。光源を直接見ることは絶対におやめください。
- 本製品の電源を入れたままポケットなどに収納しないでください。やけどの原因となります。
- ご使用でない時期でも内蔵バッテリーへの充電はこまめにしてください。そのまま放置した場合には放電してしまい使用できなくなることがあります。
- 本製品の故障、またはその使用によって生じた直接、間接の損害については弊社はその責を負わないものとします。あらかじめご了承ください。
- 本製品を分解・修理・加工・改造はしないでください。また、用途以外で使用しないでください。
- 本製品を雨ざらしの場所などに置かないでください。故障の原因になります。
- 本製品を高温・多湿となる場所、ホコリや油煙などの多い場所で使用・保管しないでください。
- 本製品に強い振動や衝撃、無理な力を与えないでください。
- お子様には本製品を触れさせないでください。
- 本製品のお手入れをする場合には、ベンジンやシンナーなどの揮発性有機溶剤が含まれているものは使用しないでください。

## 7.仕様

L E D 数	白色LED1灯、赤色LED3灯
光 束	強:約300Lm 弱:約150Lm
照 度	100LUX
L E D 寿 命	約20,000時間(理論値)
コ ネ ク タ	USB Type-C
電 源	リチウムポリマー電池
パ ッ テ リ ー 容 量	1200mAh
連 続 使 用 時 間	強約6時間、弱約4時間
充 電 時 間	約3.5時間
サ イ ズ ・ 重 量	W176×W153.5×72.5mm・80g
材 質	ABS
使 用 温 度 範 囲	0~40°C
ケ ー ブ ル 長	50cm
定 格 出 力	5V/1A
照 射 範 囲	フロントライト/約20m
消 費 電 力	3W
防 水 規 格	IP22

## 8.保証規定

- 1)保証期間内(本製品のご購入日から起算されます)に正常な使用状態でご使用の場合に限り品質を保証しております。万一保証期間内で故障がありました場合は、弊社所定の方法で無償修理または交換いたしますので、保証書(ご購入が証明できるもの)と製品を確認しお買い上げの店舗に連絡してください。
- 2)次のような場合は保証期間内でも有償修理になります。
  - (1)保証書(ご購入が証明できるもの)をご提示いただけない場合。
  - (2)所定の項目をご記入いただけない場合、あるいは字句を書き換えられた場合。
  - (3)故障の原因が取扱い上の不注意による場合。
  - (4)故障の原因がお客様による輸送・移動中の衝撃による場合。
  - (5)天変地異、ならびに公害や異常電圧その他の外部要因による故障及び損傷の場合。
  - (6)譲渡や中古販売、オークション、転売などご購入された場合。
- 3)お客様ご自身による改造または修理があったと判断された場合は、保証期間内での修理もお受けいたしかねます。
- 4)本製品の故障、またはその使用によって生じた直接、間接の損害については弊社はその責を負わないものとします。
- 5)本製品を使用中に発生したデータやプログラムの消失、または破損についての補償はいたしかねます。
- 6)本製品は医療機器、原子力設備や機器、航空宇宙機器、輸送設備や機器などの人命に関わる設備や機器、及び高度な信頼性を必要とする設備や機器やシステムなどへの組み込みや使用は意図されておりません。これらの用途に本製品を使用され、人身事故、社会的障害などが生じても弊社はいかなる責任も負いかねます。
- 7)修理ご依頼品を郵送、またはご持参される場合の諸費用は、お客様のご負担となります。
- 8)保証書(ご購入が証明できるもの)は再発行いたしませんので、大切に保管してください。
- 9)保証書(ご購入が証明できるもの)は日本国内においてのみ有効です。

### 保証期間 6ヶ月

※保証書は添付されていません。

※製品保証を受けるためにはレシートまたは領収書などが必要になります。

本取扱説明書の内容は、予告なしに変更になる場合があります。

**イーサプライ** <https://www.esupply.co.jp>  
運営会社：山陽トランスポート有限会社  
岡山県倉敷市児島禊田町1861 TEL: 086-473-9152  
CG/AF/DY