

## 6.使用上のご注意

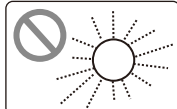

保証の対象外になりますので、本体の修理・分解・改造はしないでください。



変色、変形を防ぐため直射日光が当たる場所や熱を発生する器具から離してご利用ください。

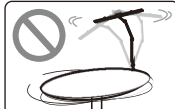

落下、転倒事故を防止するため平滑で安定した場所でご利用ください。

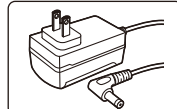

必ず本体に付属の弊社指定ACアダプタをご利用ください。



コンセントにACアダプタを接続する前に、ケーブル本体に破損がないか確認してからご利用ください。



感電や火災を防ぐため濡れた手で本製品を触らないでください。



故障の原因になります。水などの液体がかからないようにしてください。



本体の素材保護、傷防止のため清掃の際は溶剤(シンナー、ベンゼンなど)や濡れた雑巾などを使わず、必ず柔らかい布などをお使いください。

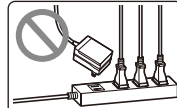

事故を防止するため、たこ足配線はしないでください。コンセントに過度な負荷が掛かると火災を引き起こす可能性があります。

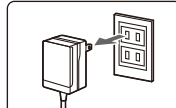

長期間使用しないときは、コンセントからACアダプタを抜いてください。

## 7.仕様

光源	5段階(電球色・温白色・中間色・白色・昼白色)
色温度	3000~6500K
光束	最大約1200ルーメン
調光	5段階(20~100%)
LED数	140粒

消費電力	最大約19W
電源	24W(24V/1A)
ケーブル長	約2m
アーム長	約71.7cm
サイズ・重量	W717×D35.7×H893mm・約842g

## 8.保証規定

- 保証期間内に正常な使用状態でご利用の場合に限り品質を保証しております。万一保証期間内で故障がありました場合は、弊社所定の方法で無償修理いたしますので、保証書を製品に添えてお買い上げの販売店までお持ちください。
- 次のような場合は保証期間内でも有償修理になります。
  - (1)保証書をご提示いただけない場合。
  - (2)所定の項目をご記入いただけない場合、あるいは字句を書き換えられた場合。
  - (3)故障の原因が取扱い上の不注意による場合。
  - (4)故障の原因がお客様による輸送・移動中の衝撃による場合。
  - (5)天変地異、ならびに公害や異常電圧その他の外部要因による故障及び損傷の場合。
  - (6)譲渡や中古販売、オークション、転売などでご購入された場合。
- お客様ご自身による改造または修理があったと判断された場合は、保証期間内での修理もお受けいたしかねます。
- 本製品の故障、またはその使用によって生じた直接、間接の損害については弊社はその責を負わないものとします。
- 本製品を使用中に発生したデータやプログラムの消失、または破損についての補償はいたしかねます。
- 本製品は医療機器、原子力設備や機器、航空宇宙機器、輸送設備や機器などの人命に関わる設備や機器、及び高度な信頼性を必要とする設備や機器やシステムなどへの組み込みや使用は意図されておりません。これらの用途に本製品を使用され、人身事故、社会的障害などが生じて弊社はいかなる責任も負いかねます。
- 修理ご依頼品を郵送、またはご持参される場合の諸費用は、お客様のご負担となります。
- 保証書は再発行いたしませんので、大切に保管してください。
- 保証書は日本国内においてのみ有効です。

<b>保証書</b>		山陽トランスポート有限公司社	
型番: <b>EEX-LEDDK01BK</b>	シリアルナンバー:		
お客様・お名前・ご住所・TEL			
販売店名・住所・TEL			
担当者名			
保証期間 6ヶ月		お買い上げ年月日 年 月 日	

## 山陽トランスポート有限公司社

店舗名: イーサプライ <https://www.esupply.co.jp>  
 岡山県倉敷市児島禰田町1861 TEL: 086-473-9152  
CD/BA/HADaNo

# クランプ固定式LEDデスクライト・多関節 (EEX-LEDDK01BK) 取扱説明書

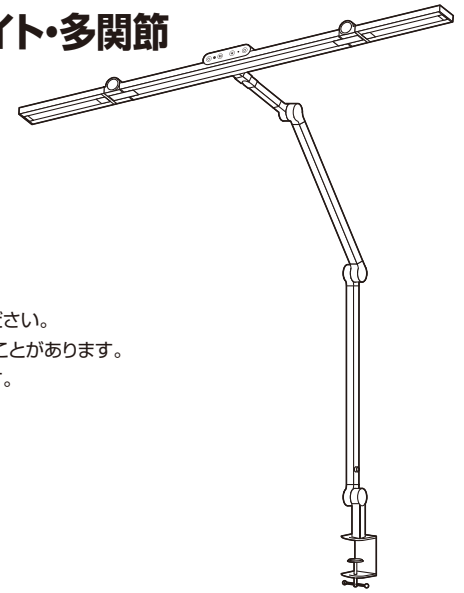

このたびは、クランプ固定式LEDデスクライト・多関節「EEX-LEDDK01BK」(以下本製品)をお買い上げいただき誠にありがとうございます。ご使用前にこの取扱説明書をよくお読みください。また、お手元に置き、いつでも確認できるようにしておいてください。デザイン及び仕様については改良のため予告なしに変更することがあります。本書に記載の社名及び製品名は各社の商標又は登録商標です。

### 最初にご確認ください

お使いになる前に、セット内容がすべて揃っているかご確認ください。万一、足りないものがありましたら、お買い求めの販売店にご連絡ください。

#### セット内容

- ①LEDライト ..... 1台 ②ACアダプタ ..... 1個 ③取扱説明書・保証書(本書) ..... 1部  
 ※欠品や破損があった場合は、品番(EEX-LEDDK01BK)と上記の番号(①~③)と名称(ACアダプタなど)をお知らせください。

## 山陽トランスポート有限公司社

### 1.LEDライトのメリット



#### 環境にやさしい

- 人体に有害な光が発生しません。
- 紫外線を含まない光源なので目の疲れが少なく、長時間の使用が可能です。
- 蛍光灯とは異なり、環境に有害な水銀を含んでいません。



#### 低電力

- 消費電力は最大で約19W。(LEDライトのみ)



#### 長寿命

- 光源のLEDは白熱球の約13倍の約20,000時間以上の長寿命で、廃棄物の削減に寄与します。(1日5時間の使用で約10年間使用可能)  
 ※LEDの理論値であり本体の寿命ではありません。



#### 目にやさしい

- お使用の環境に合わせて最適な明るさに調節が可能です。
- 蛍光灯のようにちらつきがなく、目にやさしいので長時間お使いいただけます。

## 2.各部の名称とはたらき

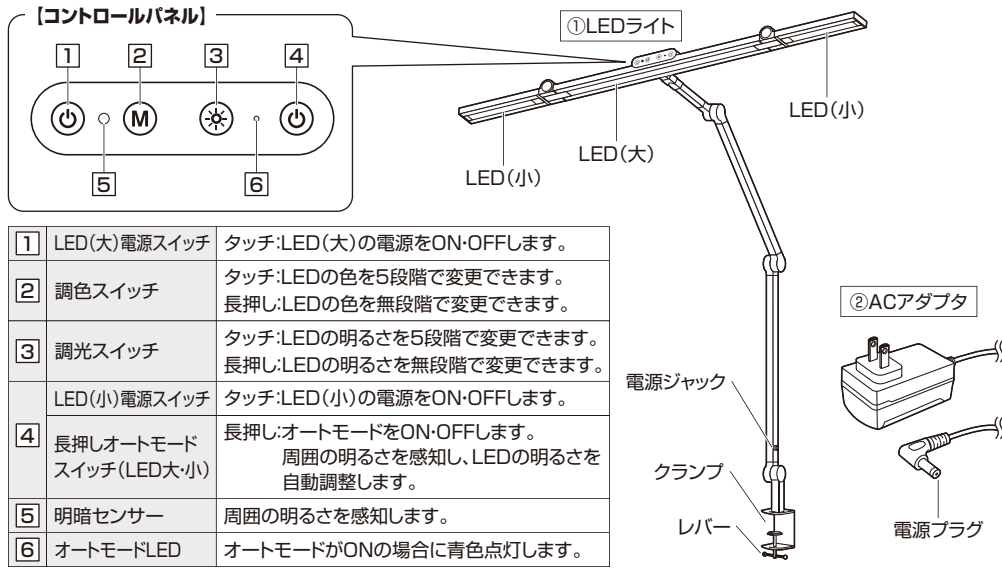

1	LED(大)電源スイッチ	タッチ:LED(大)の電源をON-OFFします。
2	調色スイッチ	タッチ:LEDの色を5段階で変更できます。 長押し:LEDの色を無段階で変更できます。
3	調光スイッチ	タッチ:LEDの明るさを5段階で変更できます。 長押し:LEDの明るさを無段階で変更できます。
4	LED(小)電源スイッチ	タッチ:LED(小)の電源をON-OFFします。
4	長押しオートモードスイッチ(LED大・小)	長押し:オートモードをON-OFFします。 周囲の明るさを感知し、LEDの明るさを自動調整します。
5	明暗センサー	周囲の明るさを感知します。
6	オートモードLED	オートモードがONの場合に青色点灯します。

## 3.設置方法

- 取付け可能な天板の厚さは15~55mmです。
- 設置前にコンセントとACアダプタのケーブルが届く環境であることをご確認ください。
- 平滑で安定した場所に設置してください。
- アームの可動範囲をご確認の上、周囲の環境に注意して設置してください。

### 1. 天板にクランプを差し込みます。

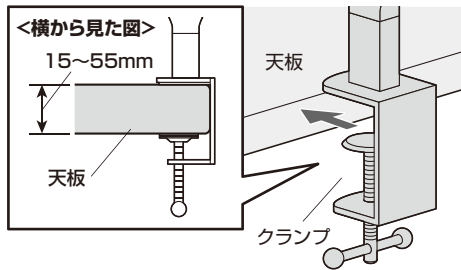

### 2. レバーを締め付けて固定します。

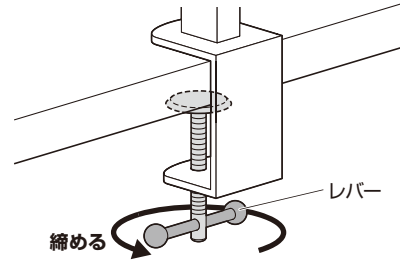

### 3. 付属のACアダプタをLEDライトに接続します。

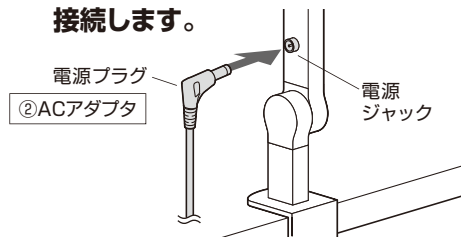

### 4. ACアダプタをコンセントに接続して完成です。

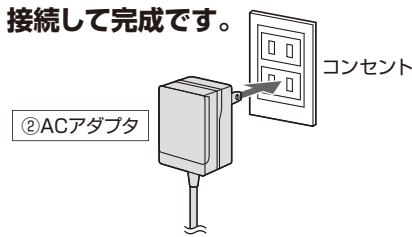

## 4.アームの可動範囲

- 角度を調整する場合はアームやクランプ部分などを押さえて、両手でゆっくり行ってください。
- 可動部分で指などははさまないように十分ご注意ください。

### <上から見た図>

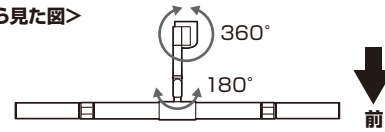

### <横から見た図>

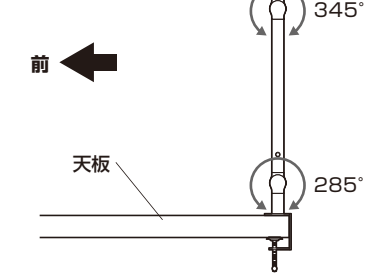

### <前から見た図(LED部)>

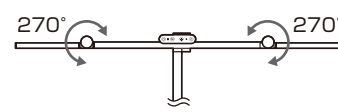

## 5.コントロールパネルの操作方法

### 電源のON・OFF / オートモード設定方法

**LED(大)電源スイッチ**  
タッチでLED(大)の電源をON-OFFします。

**LED(小)電源スイッチ**  
タッチでLED(小)の電源をON-OFFします。

**長押しオートモードスイッチ(LED大・小)**  
長押しでオートモードをON-OFFできます(LED大・小共通)。オートモードがONになると周囲の明るさを感知し、LEDの明るさを自動調整します。オートモードがONの際はオートモードLEDが青色点灯します。

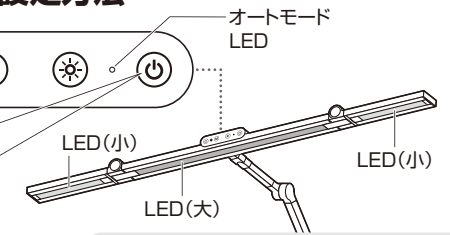

! LEDライトを直視しないでください。

### M LEDの色調節方法

**調色スイッチ**  
タッチ:LEDの色を5段階で変更できます。  
長押し:LEDの色を無段階で変更できます。

■5段階調色  
調色スイッチを軽く1回タッチすることでLEDの色を下記の5段階で切替えます。



■無段階調色  
調色スイッチを長押しすることでLEDの色を電球色→昼白色、もう一度長押しすると昼白色→電球色に変更することができます。お好みの色で手を離してください。



### S LEDの明るさ調節方法

**調光スイッチ**  
タッチ:LEDの明るさを5段階で変更できます。  
長押し:LEDの明るさを無段階で変更できます。

■5段階調光  
調光スイッチを軽くタッチすることでLEDの明るさを下記の5段階で切替えます。

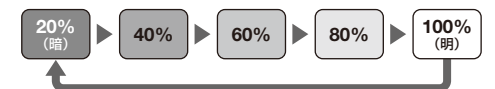

■無段階調光  
調光スイッチを長押しすることでLEDの明るさを暗→明、もう一度長押しすると明→暗に変更することができます。お好みの明るさで手を離してください。

