

自動アルコールディスペンサー (EEX-DF01・EEX-DFT03(スタンド付き))

取扱説明書

この度は、自動アルコールディスペンサー「EEX-DF01」「EEX-DFT03(スタンド付き)」(以下本製品)をお買い上げいただき、誠にありがとうございます。この取扱説明書では、本製品の使用方法や安全にお取り扱いいただくための注意事項を記載しています。ご使用前のよくご覧ください。読み終わったあとにもこの取扱説明書は大切に保管してください。デザイン及び仕様については改良のため予告なしに変更することがあります。本書に記載の社名及び製品名は各社の商標又は登録商標です。

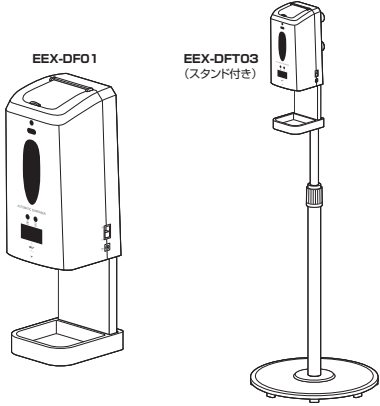

最初にご確認ください

お使いになる前に、セット内容がすべて揃っているかご確認ください。
万一、足りないものがありましたら、お買い求めの販売店にご連絡ください。

セット内容

(EEX-DF01)

①ディスペンサー	1台	⑥タッピングボルト	3本
②パネル	1個	⑦アンカー	3本
③トレイ	1個	⑧ボルトA	7本
④ACアダプタ	1個	⑨取説説明書-保証書(本書)	1部
⑤ボトル	1個		

(EEX-DFT03)

①ディスペンサー	1台	⑦アンカー	3本	⑩アタッチメントA	1個
②パネル	1個	⑧ボルトA	7本	⑪アタッチメントB	1個
③トレイ	1個	⑨ボルトB	1本	⑫伸縮ポール	1本
④ACアダプタ	1個	⑬L型ボルト	1本	⑭ベース	1台
⑤ボトル	1個	⑮クッション(大)	1枚	⑯取説説明書-保証書(本書)	
⑥タッピングボルト	3本	⑯クッション(小)	2枚		

※⑥・⑦・⑧は予備が同梱されています。
※欠品や破損があった場合は、品番(EEX-DF01など)と上記の番号(EEX-DF01/①~⑥、EEX-DFT03/①~⑯)と名称(ACアダプタなど)をお知らせください。

安全にお使いいただくためのご注意(必ずお守りください)

危険

- 本製品はアルコールを使用しますので、火気には絶対に近づけないでください。(火災、やけどの恐れがあります)
- 消毒液で濡れた手を火気に絶対に近づけないでください。(火災、やけどの恐れがあります)
- 本製品を高温になる場所(火の側、ストーブの側、炎下など場所など)、換気のできない場所での使用や放置、保管をしないでください。(火災、感電、故障の恐れがあります)
- 分解、改造はしないでください。(火災、感電、故障の恐れがあります)※保証の対象外になります。

警告

- 小さな子供だけの使用や動物への使用はしないでください。(事故やけがの原因になります。)
- センサー部をのぞきこむとセンサーが作動し消毒液が噴射されますので、センサー部に顔を近づけないでください。
万一、目に入った場合は、すぐに流水で洗い流し、その後、医師の診察を受けてください。
●ぬれや液体などをかけないでください。(火災、感電、故障の恐れがあります)
- 異常がある場合は使用を中止してください。(火災、感電の恐れがあります)
- 濡らした、落としたり、叩いたりなどの衝撃を与えないでください。(火災、故障の恐れがあります)
- 消毒液を補充する場合は、必ず本体の電源を切ってから補充してください。また、ディスペンサーからのぬれ、こぼれに注意してください。茶や黒い消毒液が付着した場合は、すぐに拭き取ってください。(事故やけがの原因になります)
- 本製品を移動させる場合は必ず電源を切ってから行ってください。(事故やけがの原因になります)
- 消毒液の取扱いについては、消毒液の説明書に従ってください。

注意

- 次のようなところで使用しないでください。
- 傾斜のある不安定な場所
 - 静電気の発生する場所
 - 通常の生活環境とは大きく異なる場所

1. 使用手順

詳細は各項目をご覧ください。

ディスペンサーを組立ててください。→3.組立方法

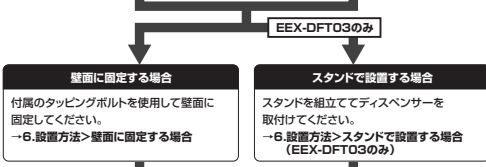
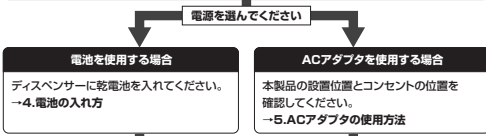

ディスペンサーに消毒液を入れてください。→9.消毒液の補充方法

電源をONにしてください。→7.電源のON-OFF

ディスペンサーに手を差し込むと消毒液が噴射されます。→10.使用方法

2. 各部の名称

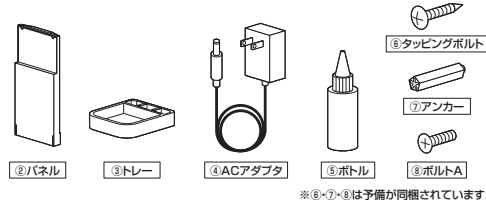
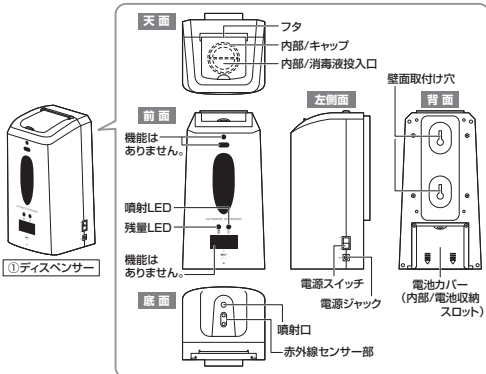

EEX-DFT03のみ

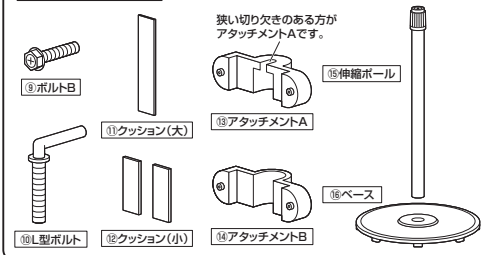

3. 組立方法

①トレイにパネルを取付けてください。 ②パネルにディスペンサーを取付けてください。

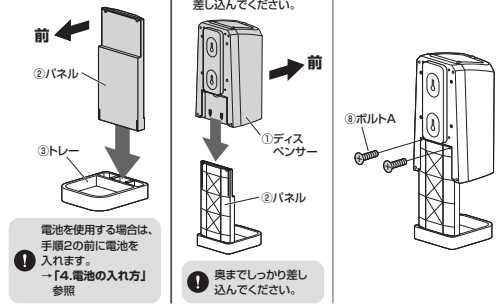

4. 電池の入れ方

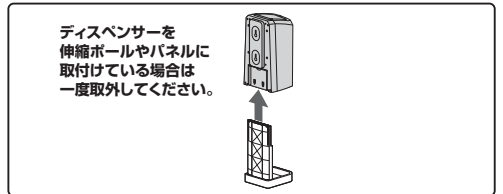

① 電源スイッチがOFFの状態、ディスペンサーの背面の電池カバーを(A)の部分(B)の方向に押しながら取外してください。

② 別売りの単三乾電池×4本を電池収納スロットに入れてください。 ※正しい極性を入れてください。

③ 種類が違う乾電池や、新しい乾電池と古い乾電池を混ぜて使用しないでください。乾電池が液漏れを起こし、故障の原因となります。

④ 電池カバーのツメを差し込んで、取外した時と逆の手順で取付けてください。

⑤ ●電池交換の際は本製品の電源をOFFの状態で行ってください。 ●空になった電池を製品内に置いておくとも液もれの原因になりますので、取出しておいてください。

5. ACアダプタの使用方法

電源スイッチがOFFの状態、付属のACアダプタを下図のようにディスペンサーの電源ジャックとコンセントに取付けてください。

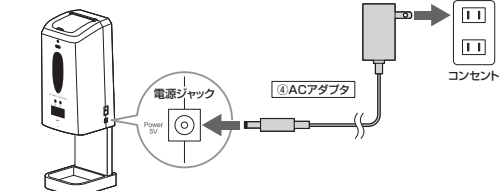

6. 設置方法

- はじめに
- 水平な場所に設置してください。
 - 消毒液を入れる際、フタを開閉するので、ディスペンサーの上部は20cm以上のスペースをあけて設置してください。
 - 火気や火の出る恐れのある場所には、絶対に設置しないでください。
 - ディスペンサーに水がかからないように設置してください。
 - 本製品は屋内に設置してください。
 - ACアダプタを使用する場合はケーブルの長さとおコンセントの位置をご確認ください。

壁面に固定する場合

① 必ずコンクリートの壁か、もしくは壁の内部に木製の芯材がある場所に取付けてください。壁面は本製品(約805g)と消毒液を合わせた荷重に長時間耐える十分な強度が必要です。

② 本製品を取付ける壁に、ディスペンサーの壁面取付け穴が当たる場所に印をつけてください。

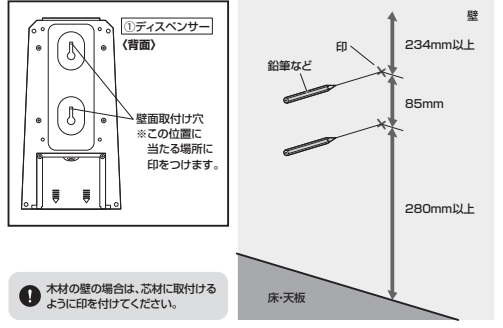

③ 電動ドリルを使い、壁に印をつけた箇所に下穴をあけてください。

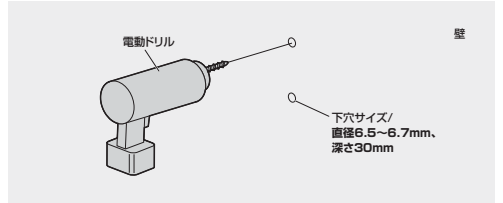

④ 付属のタッピングボルトを取付けてください。

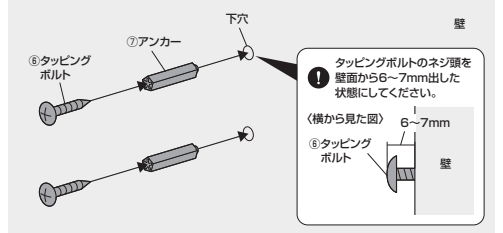

⑤ タッピングボルトにディスペンサーの壁面取付け穴を取付けてください。

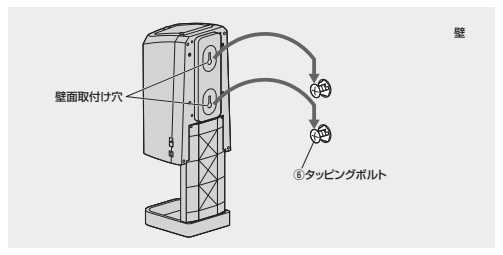

6. 設置方法 (続き)

スタンドで設置する場合 (EEX-DFT03のみ)

① ベースに伸縮ボールをL型ボルトで取付けてください。

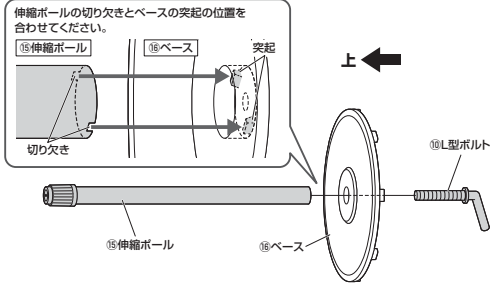

② 伸縮ボールを伸ばして長さを調節してください。

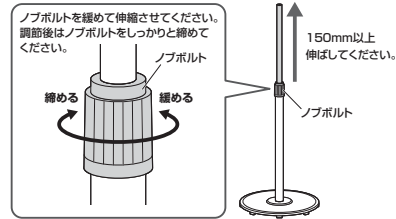

③ ディスペンサーとアタッチメントA・Bにクッションを取付けてください。

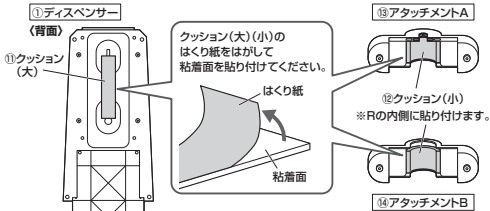

④ ディスペンサーにアタッチメントA・Bを取付けてください。

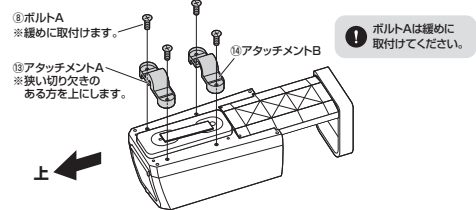

⑤ 伸縮ボールにディスペンサーを取付けてください。

1. アタッチメントA・Bに伸縮ボールを通してください。 2. ボルトBで固定してください。

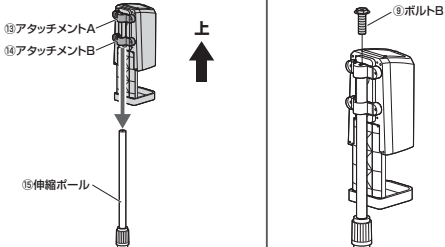

⑥ アタッチメントのボルトAをすべて締め込んで固定してください。

7. 電源のON/OFF

ディスペンサーの電源スイッチを切替えてください。

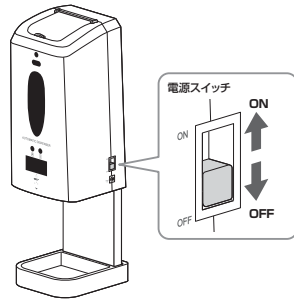

8. LEDの表示について

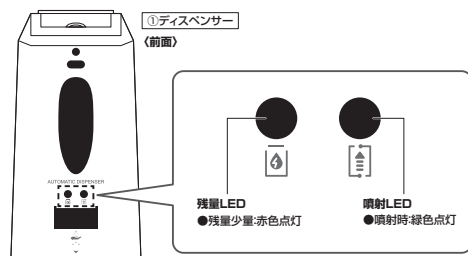

9. 消毒液の補充方法

① 電源スイッチがOFFの状態、ディスペンサー上部のフタを開け、消毒液投入口のキャップを取外してください。



② ディスペンサーの消毒液投入口に別売りの消毒液を注いでください。

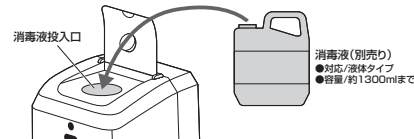

●液体タイプのアルコール消毒液以外は使用しないでください。

- 不安定な場所では注がないでください。
- 必ず電源をOFFにしてから消毒液を注いでください。
- 消毒液はゆっくり注いで、注いでいる際は目を覆さないでください。
- ディスペンサーからのあふれ、こぼれに注意してください。床や壁に消毒液が付着した場合、すぐに拭き取ってください。

③ キャップを取付けてフタを閉じてください。

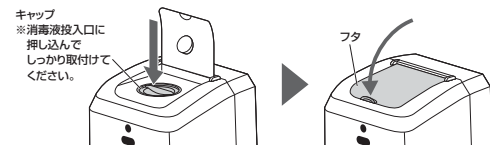

10. 使用方法

電源スイッチがONの状態、ディスペンサーの下に手を差し出してください。

赤外線センサーが手を感知して一回分の消毒液が噴射されます。

追加して噴射されたい場合は一度手をディスペンサーの下から抜いて、もう一度手を差し出してください。

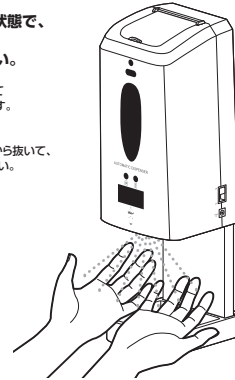

11. 消毒液の廃棄方法

- ① ●消毒液廃棄の注意に準じて廃棄してください。
- 消毒液の詳細な廃棄方法については、ご使用中の消毒液メーカーにご確認ください。

① 電源スイッチをOFFにしてください。壁面に取付けている場合は壁面から本製品を取外してください。ACアダプタを接続している場合は取外してください。EEX-DFT03のみ/伸縮ボールを取付けている場合は伸縮ボールからディスペンサーを取外してください。

② 電源スイッチがOFFの状態、ディスペンサー上部のフタを開け、中のキャップを取外してください。



③ ディスペンサーを傾けて中の消毒液を外に出してください。

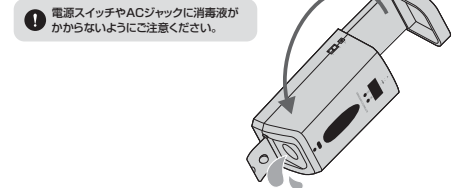

12. 仕様

センサータイプ	赤外線センサー
タンク容量	1300ml
噴射量	約0.5ml(液体タイプ)
電源	単三アルカリ乾電池4本(別売り)または ACアダプタ(付属)
サイズ・重量	本体/W129xD131xH4399mm/約805g スタンド/φ400×H1260mm/約3kg

13. 故障かな...と思ったら

Q. 噴射しない。

- A. ●赤外線センサーに感知されない位置に手を差し込んでいるのかもかもしれません。ディスペンサーの下から一度手を抜き、位置を変えてもう一度差し込んでみてください。
- 消毒液が残りがないのかもかもしれません。消毒液の残量を確認してみてください。
- 消毒液は液体タイプのものを使用していますか? 液体タイプのアルコール消毒液以外は使用しないでください。
- 一度噴射すると、手を差し込んだままでは続けて噴射しません。ディスペンサーの下から一度手を抜き、もう一度差し込んでみてください。
- 電池で使用している場合、電池残量が少ないのかもかもしれません。電池交換をしてみてください。また、正しい極性で取付けられているか確認してください。
- ACアダプタを使用している場合、電源ジャックとコンセントにACアダプタがしっかり差し込まれているか確認してみてください。
- 赤外線センサー部分が汚れているのかもかもしれません。電源スイッチがOFFの状態、乾いた布で赤外線センサー部分を拭いてみてください。
- 異物が混入しているのかもかもしれません。下記の方法でお手入れをしてみてください。

ディスペンサーのお手入れ方法

- 不安定な場所で行わないでください。
- 必ず電源をOFFにしてから行ってください。
- 電源スイッチやACジャックに水がかからないようにご注意ください。

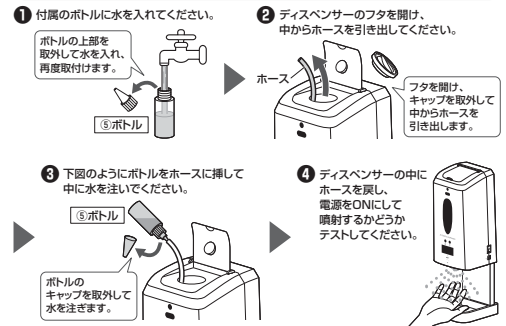

14. 保証規定

- 保証期間内に正常な使用状態でご使用の場合に限り品質を保証しております。万一保証期間内で故障がありました場合は、弊社所定の方法で無償修理いたしますので、保証書を製品に添えてお買い上げの販売店までお持ちください。
- 次のような場合は保証期間内でも有償修理となります。
 - ①保証書をご提示いただけない場合。
 - ②所定の項目をご記入いただけない場合、あるいは文字を書き換えられた場合。
 - ③故障の原因が取扱上の不注意による場合。
 - ④故障の原因がお客様による輸送・移動中の衝撃による場合。
 - ⑤天災地災、ならびに公費や保険等その他の外部要因による故障及び損傷の場合。
 - ⑥譲渡や中古販売、オークション、転売などでご購入された場合。
- お客様自身による改造または修理があったと判断された場合は、保証期間内での修理もお受けいたしかねます。
- 本製品の故障、またはその使用によって生じた直接、間接の損害については弊社はその責を負わないものとします。
- 本製品を使用中に発生したデータやプログラムの消失、または破損についての補償はいたしません。
- 本製品は医療機器、原子力設備や機器、航空宇宙機器、輸送設備や機器などの人命に關する設備や機器、及び高度な信頼性を必要とする設備や機器やシステムなどへの組み込みや使用は意図されておりません。これらの用途に本製品を使用され、人身事故、社会的障害などが生じても弊社はいかなる責任も負いかねます。
- 修理ご依頼品を郵送、またはご持参される場合の送料費用は、お客様のご負担となります。
- 保証書は再発行いたしませんので、大切に保管してください。
- 保証書は日本国内においてのみ有効です。

山陽トランスポート株式会社

保証書	型番	□ EEX-DF01	□ EEX-DFT03
シリアルナンバー:			
お客様: お名前・ご住所・TEL			
購入店/担当者			
保証期間 6ヶ月			
お買い上げ年月日 年 月 日			

本取扱説明書の内容は、予告なしに変更になる場合があります。

Ver.1.0

山陽トランスポート株式会社
店舗名: イーサプライ <https://www.esupply.co.jp>
岡山県倉敷市児島岸田町186-1 TEL: 086-473-9152

CC/AG/HADAU