

600-IPLNシリーズ

最初に
ご確認ください

設定
確認

- iOS用LightningUSBメモリStick (600-IPLNシリーズ) … 1台
- 取扱説明書・保証書(本書) …………… 1部

※万一、足りないものがございましたら、お買い求めの販売店にご連絡ください。

デザイン及び仕様については改良のため予告なしに変更することがございます。
本書に記載の社名及び製品名は各社の商標又は登録商標です。

ご使用前にこの取扱説明書をよくお読みください。
また、お手元に置き、いつでも確認できるようにしておいてください。

サンワサプライ株式会社

目次

- はじめに
- 仕様
- 動作環境
- 安全にお使いいただくためのご注意(必ずお守りください)
- 取扱い上のご注意
- 各部名称と働き
- Windows 8.1・8・7へのインストール
- Mac OS X 10.6~10.9へのインストール
- 本製品をパソコンから取外す
- iPhone・iPad・iPod touchへの接続方法
- 専用アプリ「iStick」のインストール
- 専用アプリ「iStick」の起動
- 「iStick」内のデータの編集(削除・コピー・移動)
- iPhone・iPad・iPod touchのデータを「iStick」へコピーする
- 「iStickアプリ」内のデータを見る
- その他の使用方法
- 保証規定・保証書

1.はじめに

この度は弊社製iOS用LightningUSBメモリStickをお買い上げいただき、誠にありがとうございます。ご使用前にこの取扱説明書をよくご覧ください。読み終わったあともこの取扱説明書は大切に保管してください。

2.仕様

コネクタ	USB Aコネクタ、Apple Lightningコネクタ
サイズ	W51.6×D28.6×H9.1mm
重量	約10g

3.動作環境

- USB側対応OS:
Windows 8.1 (32bit-64bit)・8 (32bit-64bit)・7 (32bit-64bit)
Mac OS X 10.6~10.9
- Lightningコネクタ側対応OS:
iOS6.0~8.1
- Lightningコネクタ側対応機種:
iPhone 6/6Plus、iPhone 5S/5C/5、
iPad Air2/iPad Air/iPad(第4世代)、iPad mini 3/iPad mini 2、iPod touch(第5世代)
- USB側対応機種:
Windows搭載(DOS/V)パソコン、NEC PC98-Nシリーズ、Apple Macシリーズ
※USBポートを装備し、1つ以上の空きがあること。
※USB2.0機器として使用するためにはUSB2.0対応のホストアダプタがUSB2.0対応のポートを
搭載した機種が必要です。
※上記以外の環境ではUSB1.1で動作します。
- 対応ファイル形式
ビデオ:avi、flv、mkv、mov、mp4、mpeg、rmvb、wmv、3gp、m4v、mpv
オーディオ:mp3、wma、wav、aac、aif、aiff、cif、m4a
イメージ:jpg、png、bmp、gif、tif、tga、cur、ico、xbr
ドキュメント:Word、Excel、PPT、PDF、TXT(doc、pages、keynotes、numbers、xls、rtfd、rtf、html)

4.安全にお使いいただくためのご注意(必ずお守りください)

- 警告
下記の事項を守らないと火災・感電により、死亡や大けがの原因となります。
- 分解、改造はしないでください。(火災、感電、故障の恐れがあります)
※保証の対象外になります。
- 水などの液体に濡らさないでください。(火災、感電、故障の恐れがあります)
- 小さな子供のそばでは本製品の取外しなどの作業をしないでください。
(飲み込む恐れがあります)
- 取付け取外しの際は慎重に作業を行ってください。(機器の故障の原因となります)
- 次のような場所で使用しないでください。
①直接日光の当たる場所 ②湿気や水分のある場所 ③傾斜のある不安定な場所
④静電気の発生する場所 ⑤通常の生活環境とは大きく異なる場所
- 長時間の使用後は高温となっております。取扱いにはご注意ください。
(火傷の恐れがあります)
- お手入れについて
①清掃する時は電源を必ずお切りください。
②機器は柔らかい布で拭いてください。
③シンナー・ベンジン・ワックスなどは使わないでください。

5.取扱い上のご注意

- 本製品は電気で作動しておりますので、発火する恐れがあります。万一煙が出たり異臭がした場合は、本製品及び接続しているパソコンや機器の電源を切り、お買い上げの販売店または弊社までご連絡ください。
- 雷が鳴っているときに、本製品に触れないでください。
▲落雷により感電する恐れがあります。
- 本製品のカバーを開けたり、分解しないでください。
▲故障や感電の原因となることがあります。
- 濡れた手で本製品やコネクタに触らないでください。
▲本製品がパソコンに接続されているときは、感電する恐れがあります。
- 本製品内部に液体、金属などの異物が入らないようにしてください。
▲感電や火災、故障の原因となることがあります。
- 本製品に強い振動や衝撃を与えないでください。
▲故障・破損などの原因となることがあります。
- 本製品を水分や湿気の多い場所、直射日光の当たる場所、ホコリや油煙などの多い場所、車中や暖房器具のそばなどの高温となる場所に設置したり、保管しないでください。
▲故障・感電などの原因となることがあります。
- 本製品は不安定な場所に設置したり、保管しないでください。
▲落下により故障・破損の原因となることがあります。
- 本製品を抜き差しするときは、必ず筐体部分を持ち、無理な力を加えないでください。
▲故障・破損などの原因となることがあります。
- 本製品のお手入れをする場合には、ベンジンやシンナーなどの揮発性有機溶剤が含まれているものは使用しないでください。また、乾いた柔らかい布で乾拭きしてください。
▲塗装を痛めたり、故障の原因になることがあります。
- 本製品の故障、またはその使用によって生じた直接、間接の損害については弊社はその責を負わないものとします。
- 本製品を使用中に発生したデータやプログラムの消失、または破損についての保証はいたしかねます。
▲定期的にバックアップを取るなどの対策をあらかじめ行ってください。
- 本製品は医療機器、原子力設備や機器、航空宇宙機器、輸送設備や機器などの人命に関わる設備や機器、及び高度な信頼性を必要とする設備や機器やシステムなどへの組込みや使用は意図されておりません。これらの用途に本製品を使用され、人身事故、社会的障害などが生じても弊社はいかなる責任も負いかねます。
- 本製品は日本国内用に作られております。日本国外では使用できません。

6.各部名称と働き

- ①Lightningコネクタ … iPhone/iPadなどのLightningコネクタに接続します。
- ②USB Aコネクタ …… パソコンのUSBポートに接続します。
- ③動作LED …………… 動作時にLEDが点滅します。

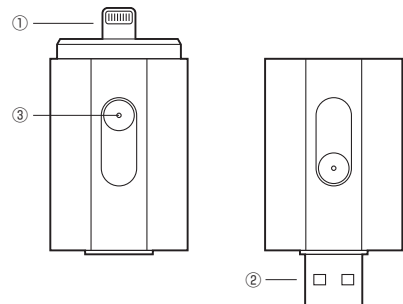

7.Windows 8.1・8・7へのインストール

※本製品はドライバをインストールする必要がありません。接続するだけで簡単に使えます。

- ①パソコンの電源を入れ、Windowsを起動させます。
- ②本製品のUSB AコネクタをパソコンのUSBポートに接続します。

⚠ パソコンのUSBポートはメーカーによってコネクタの向きが違います。よく確認して接続してください。

⚠ USBハブを経由してパソコンに接続する場合は、必ずセルフパワーモードで使用して、USBポートに電源が供給できる状態にしてください。ACアダプタで電源供給できないUSBハブは使用できません。



- ③本製品を接続後、自動的にインストールが行われます。インストール完了のメッセージが表示されると完了です。
- ④自動再生または、直接リムーバブルディスクが開きます。

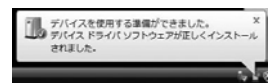

■正しくセットアップできたか確認する

Windows 8.1・8・7の場合

「コンピューター」をクリックして「リムーバブルディスク」のアイコンが追加されていることを確認します。



※リムーバブルディスクは「iStick」と表示される場合があります。

<リムーバブルディスクのドライブ番号について>
Windowsパソコンではリムーバブルディスクのドライブ番号は順番に割当てられます。



Windows 8でリムーバブルディスクを表示させるには
<デスクトップからアクセスする場合>

- ①左下のエクスプローラーのアイコンをクリックします。
- ②左側に「コンピューター」が表示されるのでクリックします。
- ③コンピューターが開き、「リムーバブルディスク」が表示されます。

7.Windows 8.1・8・7へのインストール(続き)

スタート画面からアクセスする場合>

①チャームを呼び出し、検索をクリックします。



②アプリを選択して一覧画面から「コンピューター」をクリックします。



③コンピューターが開き、「リムーバブルディスク」が表示されます。



8.Mac OS X 10.6~10.9へのインストール

※本製品はドライバをインストールする必要がありません。接続するだけで簡単に使えます。

①パソコンの電源を入れ、Mac OSを起動させます。
②本製品のUSBコネクタをパソコンのUSBポートに接続します。

⚠ USBハブを経由してパソコンに接続する場合は、必ずセルフパワーモードで使用して、USBポートに電源が供給できる状態にしてください。ACアダプタで電源供給できないUSBハブは使用できません。

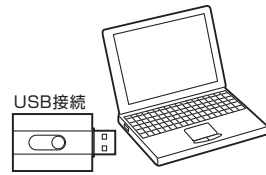

③これでインストールは完了です。

■正しくセットアップできたか確認する

デスクトップにアイコンが表示されます。
※画像は、OSによって若干異なります。
※ご使用の環境によってメディアアイコンは異なります。

⚠ MacとWindowsのデータをやり取りする場合は、Windows側でフォーマットしてください。

⚠ パソコンで「exFAT」や「NTFS」にフォーマットした場合iPadやiPhoneでは使用できません。「FAT32」(出荷時状態)で使用してください。



9.本製品をパソコンから取外す

■パソコンの電源が切れている場合

パソコンの電源が切れている場合は、そのまま本製品を取外してください。

■パソコンの電源が入っている場合

Windows 8.1・8・7の場合

①本製品内のデータで使用しているアプリケーションをすべて終了します。

⚠ 本製品を取外す時は、アクセスしているアプリケーションをすべて終了してください。ファイルのコピー中など、アクセス中に本製品を取外すと、データが壊れたり、消失する恐れがあります。

②タスクトレイまたは通知領域のインジケータにあるアイコンをクリックします。

⚠ アイコンが表示されない場合はWindowsのヘルプを参照してください。



③メッセージが表示されるので、「大容量記憶装置または大容量記憶装置デバイス」を選択します。

⚠ リムーバブルディスクの取り出しをクリックしてください。本製品が挿入されていない場合は表示されません。

④「安全に取り外すことができます」というメッセージを確認後、本製品をパソコンから取外してください。

●Windows 8.1・8ではコンピューターの画面からも同作業ができます

①リムーバブルディスクをクリックし「ドライブツール」の管理タブをクリックします。



②「取り出す」をクリックします。

③本製品をパソコンから取外してください。

Mac OS X 10.6の場合

本製品のアイコンを選択し、ゴミ箱にドラッグ&ドロップし、デスクトップからアイコンがなくなったことを確認後、本製品をパソコンから取外してください。
※画像は使用機器・OSによって若干異なります。

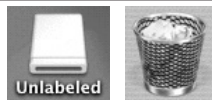

Mac OS X 10.7以降の場合

Finderを起動し、デバイスから「NO NAME」(※名前はフォーマットにより変わります。)の横の矢印をクリックします。アイコンがなくなったことを確認後、本製品をパソコンから取外してください。



10.iPhone・iPad・iPod touchへの接続方法

ボタンをスライドし、Lightningコネクタを接続します。

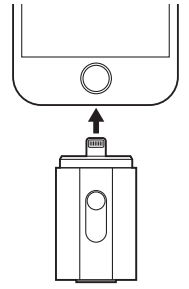

11.専用アプリ「iStick」のインストール

①「AppStore」を開きます。
②「iStick」を検索し、インストールします。
※インストールの方法は「AppStore」でご確認ください。

12.専用アプリ「iStick」の起動

■専用アプリ「iStick」の起動

①「iStick」のアイコンをタップし、アプリを起動します。



②本製品を接続します。



※「iStick」を起動する前に本製品を接続し、下記画面が表示された場合は「許可」をタップします。



③接続されると「iStick」が点灯します。



■メイン画面

「iStick」アプリのデータ (iPhone・iPad・iPod touchの専用アプリ内に保存されたデータ)が表示されます。

連絡先のバックアップができます。



「iStick」本体のデータが表示されます。

iPhone・iPad・iPod touchの専用アプリ以外に保存された写真データが表示されます。

バージョンの確認ができます。

対応フォーマット一覧

ビデオ	avi, flv, mkv, mov, mp4, mpg, rmvb, wmv, 3gp, m4v, mpv
オーディオ	mp3, wma, wav, aac, aif, aiff, cif, m4a
イメージ	jpg, png, bmp, gif, tif, tga, cur, ico, xbm
ドキュメント	Word, Excel, PPT, PDF, TXT(doc, pages, keynotes, numbers, xls, rtf, rtf, html)

13. 「iStick」内のデータの編集(削除・コピー・移動)

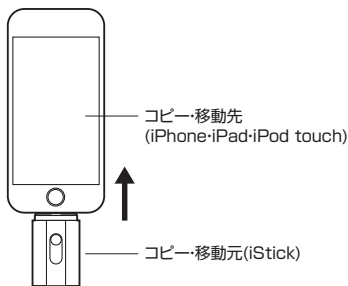

①メイン画面の「iStick」をタップします。



②「編集」をタップします。



「編集」を押す前に
タップすると、データ
を確認できます。

⚠ このアイコンをタップすると「iStick」を
フォーマットします。
フォーマットすると全てのデータが削除
されます。

③編集するデータをタップして選択します。

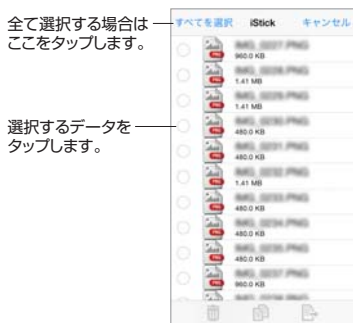

④削除・コピー・移動のいずれかを選択します。



■削除を選択した場合

下記のメッセージが表示されます。「削除」をタップすると選択したデータを削除します。



■コピーを選択した場合

①コピー先を選択します。「iStickアプリ」か、「カメラロール」を選択します。



②「iStickアプリ」を選択した場合、表示されたフォルダの中から選択し、「ここにコピー」をタップします。
※カメラロールを選択した場合は、そのままカメラロールにコピーされます。



13. 「iStick」内のデータの編集(削除・コピー・移動)(続き)

■移動を選択した場合

①「iStickアプリ」を選択します。



②表示されたフォルダの中から選択し、「ここにコピー」をタップします。



14. iPhone・iPad・iPod touchのデータを「iStick」へコピーする

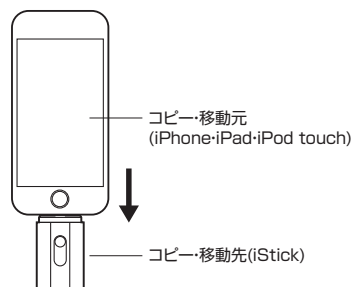

①メイン画面の「フォトライブラリー」をタップします。



②「カメラロール」などのフォルダをタップします。



③コピーするデータをタップして選択します。選択が終わったら「完了」をタップします。



④「完了」をタップするとコピー先が表示されるので「iStick」をタップします。
※「iStickアプリ」を選択するとiPhoneなどの機器のアプリ内にデータがコピーされます。本製品にはコピーされません。



⑤コピー先を選択し、「ここにコピー」をタップします。



15. 「iStickアプリ」内のデータを見る

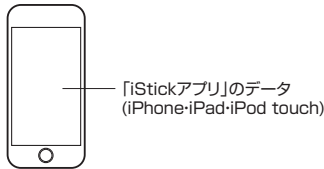

①メイン画面の「iStickアプリ」をタップします。



②対象のフォルダをタップします。メイン画面に戻ります。フォルダの編集をします。



新しいフォルダを追加します。

③「編集」をタップします。



④対象のデータを選択後、削除・コピー・移動・eメールを選択します。



16. その他の使用方法

■連絡先をバックアップする

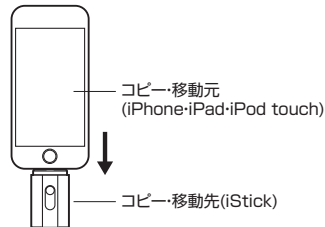

①メイン画面の「連絡先」をタップします。



②「バックアップ」をタップします。



バックアップしたデータは「Contacts Backup」のフォルダに保存されます。



■連絡先を復元する

⚠ 連絡先を復元するとiPhone-iPad-iPod touch内の連絡先が削除され、バックアップデータが上書きされます。ご注意ください。

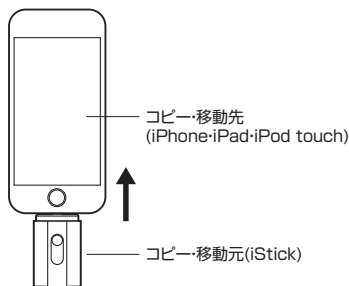

16. その他の使用方法(続き)

①メイン画面の「連絡先」をタップします。



②「復元する」をタップします。



■バージョンを確認する

①メイン画面の「バージョン」をタップします。



②バージョンを確認します。
※バージョンの確認以外の項目は弊社ではサポートできません。ご了承ください。



■Androidスマートフォンやタブレットで使う

AD-USB19BK(別売)を使用すれば本製品をAndroidスマートフォンやタブレットで使用できます。詳しくはAD-USB19BK取扱説明書をご覧ください。

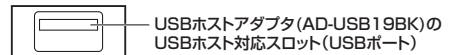

AD-USB19BK

■USBメモリのデータを転送する

本製品をAD-USB19BKのUSBポートに差し込みます。

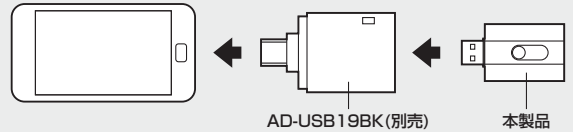

※各種スマートフォンやタブレットへの画像の転送方法は各機器の取扱説明書をご覧ください。
※スマートフォンやタブレットによってはメディアを挿入後、機器に接続する必要があります。
※スマートフォンやタブレットの充電が少ないと、正常に動作しない場合があります。
※フォーマットはFAT32のみに対応しています。

17.保証規定・保証書

- 保証期間内に正常な使用状態で使用の場合に限り品質を保証しております。万一保証期間内で故障がありました場合は、弊社所定の方法で無償修理いたしますので、保証書を本製品に添えてお買い上げの販売店までお持ちください。
- 次のような場合は保証期間内でも有償修理になります。
 - 保証書をご提示いただけない場合。
 - 所定の項目をご記入いただけない場合、あるいは字句を書き換えられた場合。
 - 故障の原因が取扱以上の不注意による場合。
 - 故障の原因がお客様による輸送・移動中の衝撃による場合。
 - 天変地異、ならびに公害や異常電圧その他の外部要因による故障及び損傷。
- お客様ご自身による改造または修理があった場合は、保証期間内での修理もお受けいたしかねます。
- 本製品の故障、またはその使用によって生じた直接、間接の損害については弊社はその責を負わないものとします。
- 本製品を使用中に発生したデータやプログラムの消失、または破損についての保証はいたしかねます。
- 本製品は医療機器、原子力設備や機器、航空宇宙機器、輸送設備や機器などの人命に関わる設備や機器、及び高度な信頼性を必要とする設備やシステムなどへの組み込みや使用は意図されておりません。これらの用途に本製品を使用され、人身事故、社会的障害などが生じても弊社はいかなる責任も負いかねます。
- 修理ご依頼品を郵送、またはご持参される場合の諸費用は、お客様のご負担となります。
- 保証書は再発行いたしませんので、大切に保管してください。
- 保証書は日本国内においてのみ有効です。

保証書		キトリ線		サンワサプライ株式会社	
型番	600-IPLNシリーズ				
シリアルナンバー					
お客様・お名前・ご住所・TEL					
販売店名・住所・TEL					
保証期間	3ヶ月	お買い上げ年月日	年	月	日

本取扱説明書の内容は、予告なしに変更になる場合があります。

サンワサプライ株式会社

サンワダイレクト / 〒700-0825 岡山県岡山市北区田町1-10-1
TEL.086-223-5680 FAX.086-235-2381
BE/BA/TTpdf