

マルチツール(EEX-CH56シリーズ)組立説明書

この度は、弊社製品をお買求めいただきましてありがとうございました。
本製品は組立式になっておりますので、下記の要領で組立ててください。
パッキングケースの中には、下記の部品が入っています。

Ver1.0

取扱説明書は大切に保管してください。

この製品を第三者に貸し出すときは、この説明書も共に貸し出し、よく読んでから使用するようご指導ください。

<留意していただくもの>
手袋(組立て時のケガ等を防ぐために必ず着用してください)

完成図

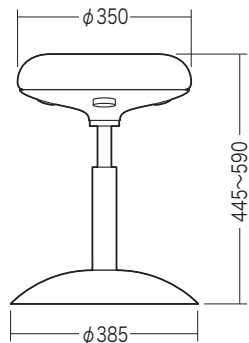

組立て部品

※部品の欠点や破損があった場合は、品番(EEX-CH56など)と下記の部品番号(①〜③)と部品名(座面など)をお知らせください。

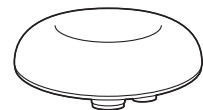

①座面×1個



②ガスシリンダー×1本

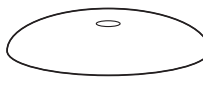

③ベース×1個

チェアの品質表示

外形寸法: 幅385×奥行385×高さ445〜590mm

構造部材: スチール, PP (ポリプロピレン)

張り材: ポリエステル

クッション材: モールドウレタン

<ご使用上の注意>

- 直射日光の当たる場所や高温、湿気及び乾燥の著しい場所を避けてください。また、滑りやすい床面で使用しないでください。
 - 用途以外で使用しないでください。
 - 2ヶ月毎を目安に、ボルトやネジを定期的に締め直してください。
 - ボルトやネジがゆるんだ状態では使用しないでください。
 - 本製品の上に登らないでください。転倒の原因になります。
 - 可動部に手足などを挟まないように注意してください。
 - 著しい汚れを落とす場合は、薄めた中性洗剤を使用してください。
 - 本製品に勢いよく座らないでください。勢いよく座ると、体重の3〜4倍の荷重がかかり、本製品が破壊される恐れがあります。
 - 同時に2人以上で腰掛けしないでください。
 - 各調整ボルト、ネジ、ビスなどを含むパーツ類が1つでも紛失、破損、消耗した場合は、純正部品による修理が完了するまで使用しないでください。
- ※以上の注意に従ってご使用いただかない場合、大きな事故につながる危険がありますので、必ず守ってください。

1.ベースにガスシリンダーを取付けます。

<注意>

ガスシリンダーが後で抜けることのないように、押し込みます。

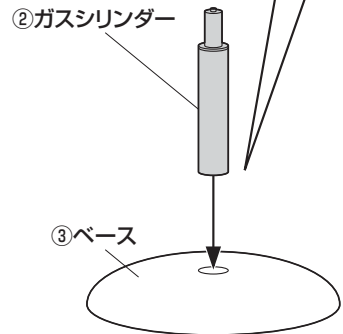

2.ガスシリンダーに座面を取付けて、完成です。

<注意>

座面をガスシリンダーにまっすぐ奥まで差し込んでください。座面がななめに差し込まれていると、奥まで差し込まれず、ガスシリンダーが正常に作動しない場合があります。

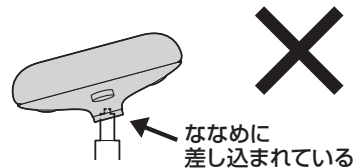
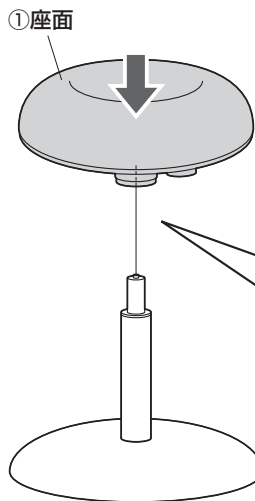

ななめに差し込まれている

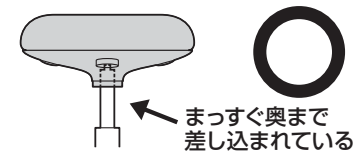

まっすぐ奥まで差し込まれている

※ガスシリンダーが深く差し込まれるように、座面にしっかり体重をかけてください。

- ※ガスシリンダーが深く差し込まれていないと、座面の高さ調節ができません。
- ※何度か座面に体重をかけてガスシリンダーを確実に差し込んでください。
- ※体重の軽い方ではガスシリンダーが深く差し込まれない場合があります。

座って押し込む

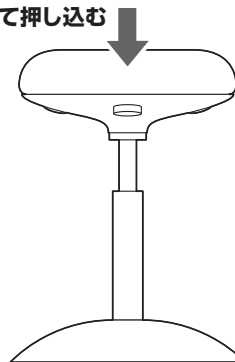

組立て部品

<注意>

ボタンを押してガスシリンダーが正常に作動することを確認してから使用してください。正常に作動しない場合はガスシリンダーが奥まで差し込まれていない場合がありますので、座面を差し込み直してください。

<注意>

可動部分で手や足を挟まないように十分ご注意ください

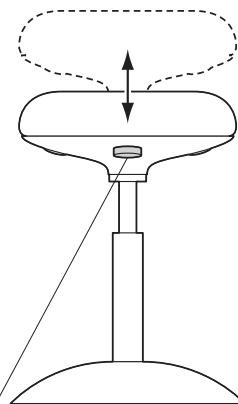

ボタンを押すと座面の高さ調節ができます。ツールに座っていない状態で押すと座面が上昇し、ツールに座った状態で押すと座面が下降します。

製品に関するお問い合わせ

製品の品質管理には細心の注意をはらっていますが、万一、不都合な点や製品に関するお問い合わせなどございましたら、お買い求めの販売店までお気軽にご相談ください。

山陽トランスポート有限会社

店舗名: イーサプライ <https://www.esupply.co.jp>

岡山県倉敷市児島神田町1861 TEL: 086-473-9152

EI/AD/RK09c